



●ホイスト別

⚠ 荷を吊り上げたまま移動しないで下さい。

※ビームの長さ(スパン)の変更は
ご要望に応じて対応致します。

上部 I 形鋼寸法
100×75 (PMC490BN)
125×75 (PMC1000BN)

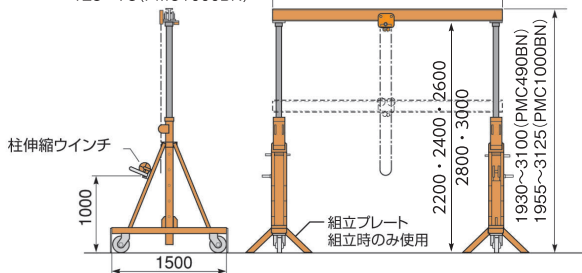

PMC-BN

ポータブル門型クレーン (伸縮型)

PORTABLE GATE TYPE CRANE [Telescopic Type]

CADデータ・
取扱説明書・動画は
こちらから



▶ 特長

- クレーン設備のない作業現場に最適。
- ゲートが手動で上下、コンパクトに収納でき取扱いが便利で簡単。
- 移動用キャスター(4輪共自在ブレーキ付)及びギヤードトロリー付。
- 揚程は、200mm刻み5段階調節。

▶ 使用例

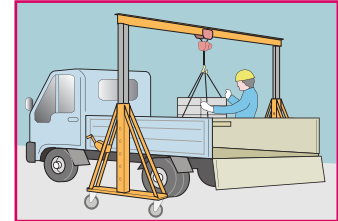
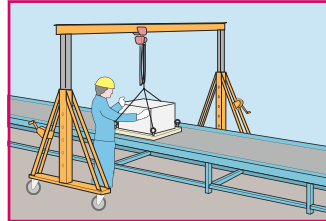

- 吊上げ高さが現場に合わせて調整できます。(5段階)

- キャスター付でどこにでも移動できます。
- ホイストの左右の移動は、ギヤードトロリーでスムーズに行えます。(トロリーは本体に付属。)

品番	つり上げ荷重 (kg)	揚程 (mm) 5段階調節	質量 (kg)	メーカー希望小売価格
PMC490BN	490	2,200~3,000	259	¥851,200
PMC1000BN	1,000	2,200~3,000	273	¥896,700

※組立はユーザー様にてお願いいたします。

※運賃及び施工費・組立費は別途請求させていただきます。

クレーン

フリークレーン

ジブクレーン (柱取付型)

ジブクレーン (床固定型)

ジブクレーン (移動式)

チェーンブロック

マルチクレーン

門型クレーン

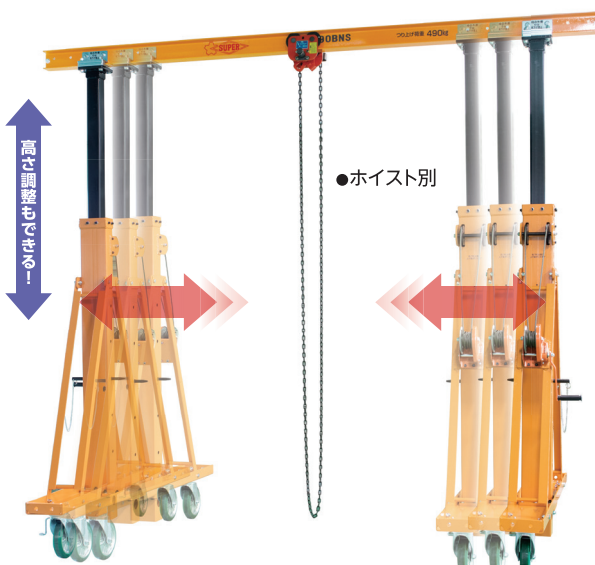

●ホイスト別

⚠ 荷を吊り上げたまま移動しないで下さい。

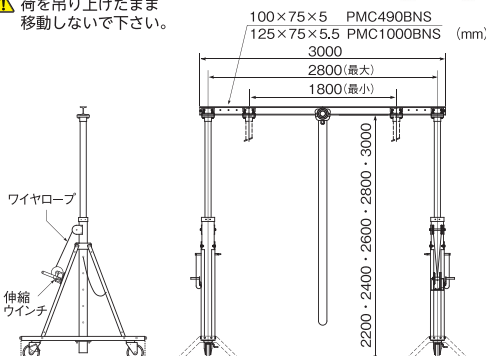

PMC-BNS

ポータブル門型クレーン (伸縮型) スパン調整タイプ

PORTABLE GATE TYPE CRANE [Telescopic Type / Span Adjustment Type]

▶ 特長

- スパン調整ができる門型クレーン!
- パレットや吊り荷の配置に合わせて、スパンを11段階に調節することが可能。
- 5段階の揚程調整が可能!
- 4輪共自在ブレーキ付車輪のため、移動が簡単。
- 出入口の低い場所では、柱を縮めて移動など作業環境に合わせて使用できます。

▶ 使用例

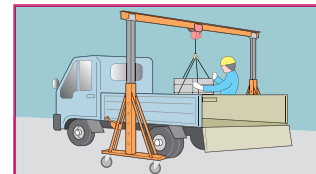
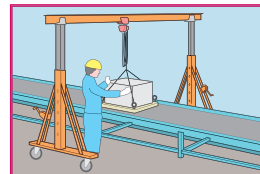

パレットや吊り荷の配置に合わせて、スパンを11段階に調節することが可能。

キャスター付で、荷積み等でのトラック等への移動も容易に行えます。ホイストの左右の移動はギヤードトロリーでスムーズに行えます。(トロリーは本体に付属)

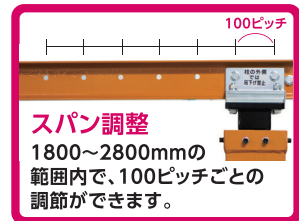

品番	つり上げ荷重 (kg)	揚程 (mm) 5段階調節	質量 (kg)	メーカー希望小売価格
PMC490BNS	490	2,200~3,000	265	¥1,021,400
PMC1000BNS	1,000	2,200~3,000	279	¥1,075,900

※組立はユーザー様にてお願いいたします。

※運賃及び施工費・組立費は別途請求させていただきます。

門型クレーンの注意点

- つり上げ荷重は、ホイストや吊具の重量を含んだ数値です。(ワーク重量はこれらのものを差し引いた数値になります。)
 - ホイストは別売です。(容量、揚程、取付部フック寸法に合ったホイストをご使用下さい。)
 - トロリーのホイスト取付用フック寸法 PMC1000AN 30×40mm、PMC490BN 28×38mm、PMC1000BN 30×40mm
- ★掲載仕様以外に、ユーザーさまのご要望に応じまして、特注にて対応いたしますのでご一報下さい。