

# BUC240N

## U字溝吊クランプ内張型

(パッド式)【ワイヤロープ・リング付】

INTERNAL EXPANDING LIFTING CLAMP FOR U SHAPED GUTTER  
(Pad Type with Wire Rope and Ring)

CHECK!



取説・部品図は  
こちらから

コンクリート二次製品用吊クランプ

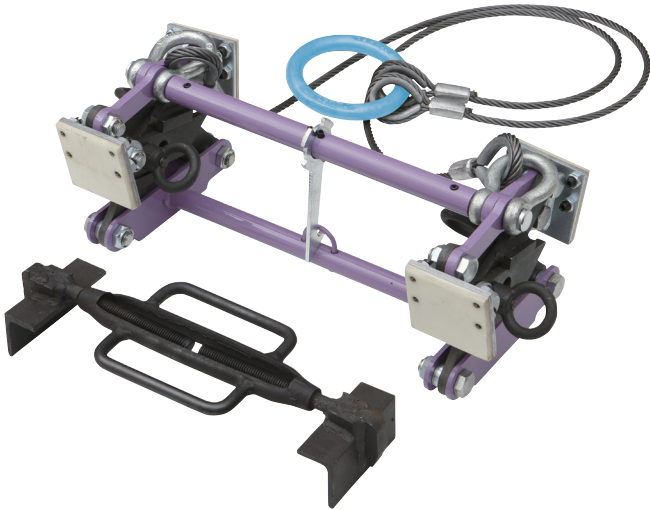

### ▶ 特長

- JIS鉄筋コンクリートU形・JIS落蓋式U字溝 (250・300Aのみ)。
- 情報ボックスU形専用吊クランプ (キャバ調整式)。
- U字溝割れ止めホルダー付。(本体と必ずセットでご使用下さい。)
- 吊具が水系に接触せず、また側溝の外側に必要以上の空間が不要。
- 特殊ゴム製パッドにはスパイク機構を採用し、吊り荷を確実にクランプ。(無傷型としても使用可。)
- 適用ワークはJIS U型240、300A・B・C及びJIS落蓋式250、300Aで長さ2mまで。

### ■ 割れ止めホルダー

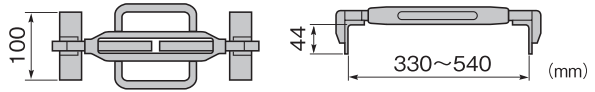

### ▶ 使用例

- ⚠ 長尺ものは安全上必ず天秤使用の上、2点吊りを厳守して下さい。

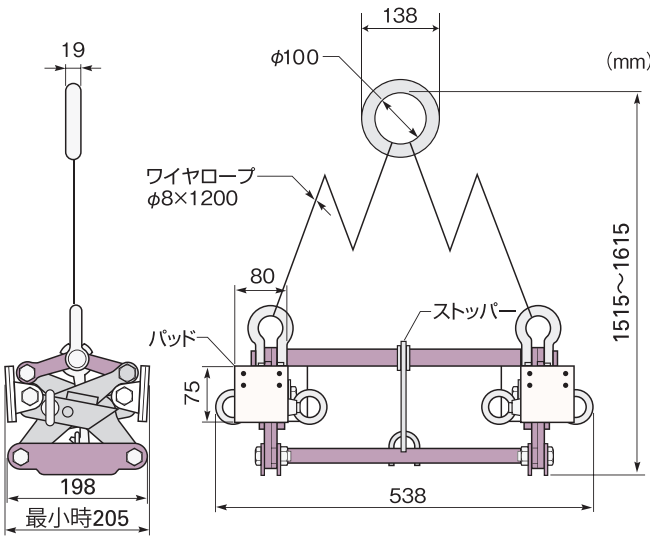

### ■ 使い方

#### ① 吊り上げ準備

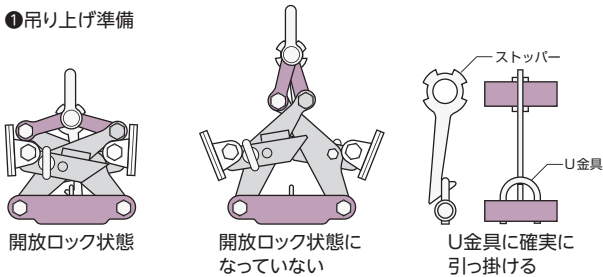

クランプを吊り上げ上図のような開放ロック状態になっているか、確認して下さい。開放ロック状態になっていない場合は、ストッパーを本体のU金具に引っ掛け、再度吊り上げると開放ロック状態になります。

#### ② U字溝へのセット

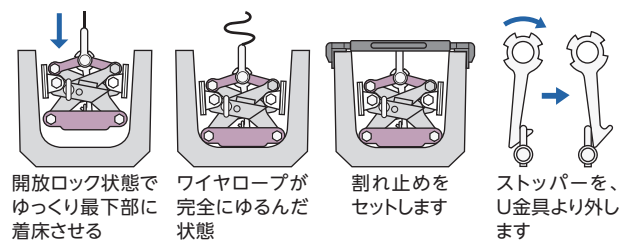

開放ロック状態にしたクランプをU字溝の上に移動し、ワイヤロープが完全にゆるむまで最下部に着床させます。次に割れ止めをクランプのすぐ横にセットします。この時、割れ止めのアーム面がピッタリとU字溝につくように、本体にある取っ手を回転させしっかりと締まります。次にストッパーをU金具より外します。これで吊り上げ可能となります。

#### ③ 吊り上げ

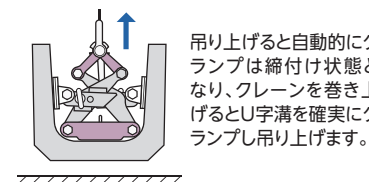

吊り上げると自動的にクランプは締付状態となり、クレーンを巻き上げるとU字溝を確実にクランプし吊り上げます。

#### ④ 搬送・着地

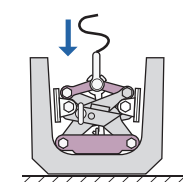

U字溝を所定の位置に搬送後、U字溝が確実に安定したか確認の後、ワイヤロープが完全にゆるむまで巻き下げて下さい。

#### ⑤ 開放ロック

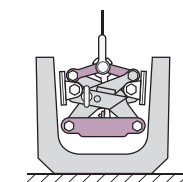

ストッパーをU金具に引っ掛け再度吊り上げると、クランプが開放ロック状態となり、クランプのみが移動でき次の作業へ移ることができます。

品番	容量(kg)	クランプ範囲(mm)	質量(kg)	メーカー希望小売価格
BUC240N	500	第1段目 220~240 第2段目 260~290	12	¥91,920

★製品の部品図・取扱説明書はHPよりダウンロード可能です。

●各種資料ページはP.352~354をご参照下さい。

カム式・パッド式

ハンド・マシンタイプ

キャバ調整式・天秤

U字溝吊クランプ内張型

間知ブロックマトメ吊