

- 材 質：S45C
- 熱処理：焼入35~40HRC
- 仕 上：黒染

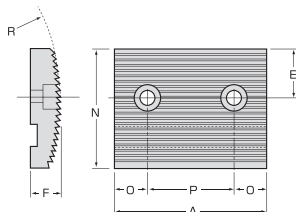

FVJ

フリーバイス専用ラック付口金 (2コ1組)

ROUND SPACE MOUTH PIECE

▶ 特長

- ワークの締め付け面が黒皮、凹凸面、傾斜面でも確実にワークを下方に押しつけクランプします。
- 安定したワークのクランプができます。

▶ 使用例



本口金の交換による取付ボルトは、従来のセットボルトがそのままご利用になります。

品 番	適合バイス	寸法(mm)							質量(kg) (2コ1組)	メーカー希望 小売価格 (2コ1組)
		A	N	O	P	E	F	R		
FVJ200	FV450-N-E	85	70	18	50	23	15	175	1.1	¥13,760
FVJ300	FV550-N-E	110	85	25	60	28	17	220	1.9	¥18,260

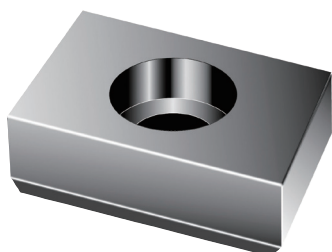

- 材 質：S50C
- 熱処理：焼入40~45HRC
- 仕 上：研削

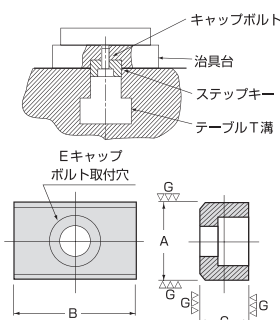

FKY

ステップキー

STEP FIXTURE KEY

品 番	寸法(mm)				質量 (g)	メーカー希望 小売価格
	A ^{h7}	B	C	Eボルト		
FKY12	12	20	10	M5	17	¥2,760
FKY14	14	25	10	M6	21	¥2,760
FKY16	16	25	10	M6	26	¥3,060
FKY18	18	25	10	M6	30	¥3,320
FKY20	20	25	10	M6	34	¥3,780
FKY22	22	40	20	M10	126	¥4,940

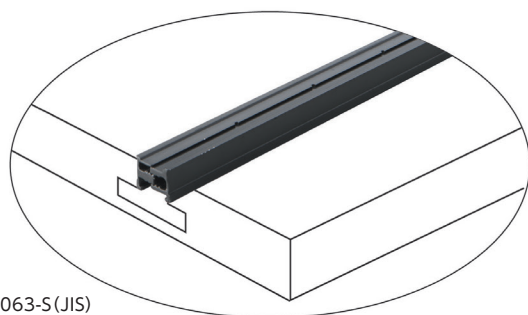

- 材 質：6063-S(JIS)



図-1

下図の通り差し替えにより共用できます。

	12mmに使用	14mmに使用	16mmに使用	18mmに使用
TCV1218100	12mmに使用	14mmに使用	16mmに使用	18mmに使用
TCV1824100	18mmに使用	20mmに使用	22mmに使用	24mmに使用
組合せ図				

TCV

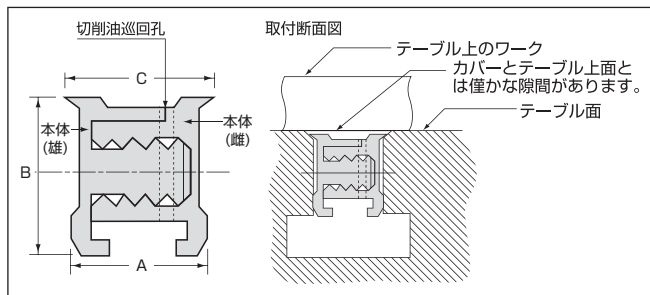
調整式Tスロットチップカバー

T-SLOT TIP COVER ADJUSTABLE SYSTEM

▶ 特長

- 本体(雄)と本体(雌)を差し替えることで、4段階の溝幅に対応可能。
- 切粉処理が簡単になります。
- 段取り替えが楽になります。
- 油と切粉の分離が自然にできます。
- 材質はアルミニウムなのでテーブルの長さに合わせて切断できます。

■使用方法



図-2

■Tスロットカバーの切断について

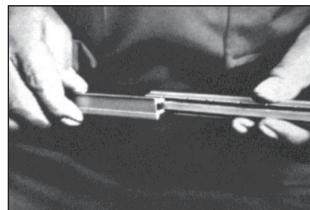
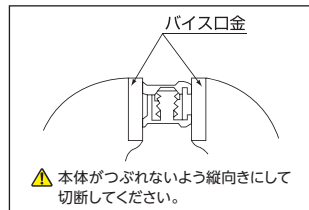

図-3

操作はごく簡単です。図-2のように本体(雄)と本体(雌)を分離し上図の通り入れ替えて求めるT溝巾に合わせて差し込んでください。

切断に際しバイスで固定する時は軽く締めて下さい。切断時は、雄・雌の切削油巡回孔を合わせて切断してください。

品 番	寸法内訳(mm)					メーカー希望 小売価格
	A	B	C	兼用できるT溝の巾	長さ	
TCV1218100	12	14.4	13	12・14・16・18	1,000	¥10,020
TCV1824100	18	18	19	18・20・22・24	1,000	¥13,760