

≫ H形・I形・T形・L形鋼などや平鋼板に最適なヨコ(水平)吊クランプ

HLC-H・HLC-WH・HLC-HN・HLC-WHN

ヨコ吊クランプ(ロックハンドル式)  
LATERAL LIFTING CLAMP (Lock Handle Type)

CHECK!



取説・部品図は  
こちらから

使用例

▲安全上必ず2点吊り以上を  
厳守して下さい。

形鋼の吊上げ

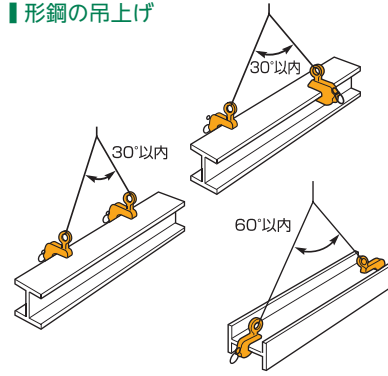

平板の吊上げ

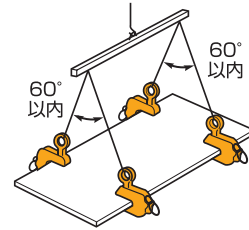

形鋼の引きこし

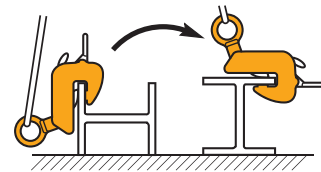

特長

- 構造用形鋼(H形、I形、T形、L形鋼等)や平鋼板のヨコ(水平)吊クランプ。
- スプリング締め付けロック機構で、無負荷状態でもクランプは確実にグリップ。(ロックハンドル式)
- 取付、取外しが安全かつ容易な取手付。
- [HLC-HN・HLC-WHN]カム・パッドが、ワークの傷を軽減する十字・細目仕様。

HLC0.5H~5WH

カム・パッド 十字・並目仕様

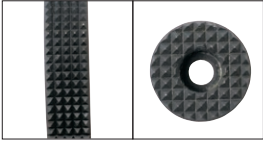

[P=3.0]

HLC7H~10WH

カム・パッド 平目仕様

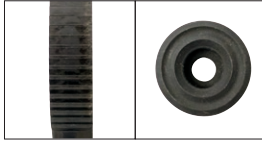

HLC-HN・HLC-WHN

カム・パッド 十字・細目仕様

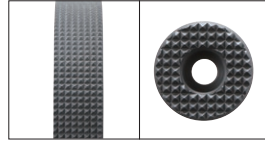

[P=2.0]

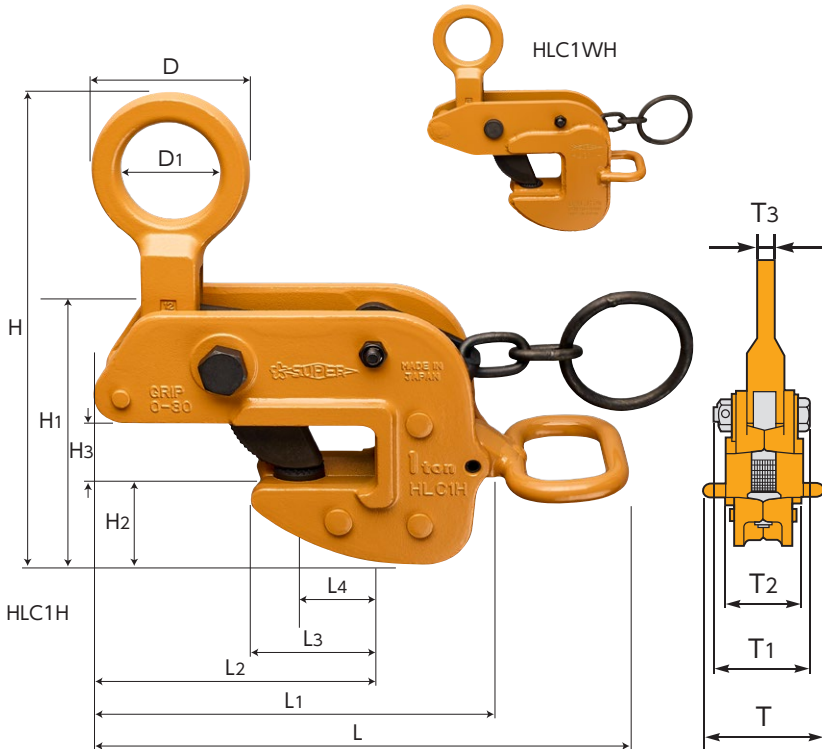

品番	容量 (ton)	クランプ範 囲(mm)	寸法(mm)															質量 (kg)	メーカー希望 小売価格(税別)
			L	L1	L2	L3	L4	H(MAX)	H1	H2	H3	D	D1	T	T1	T2	T3		
HLC0.5H	0.5	0~25	229	173	122	56	34	208	115	38	27	65	40	86	65	49	12	3	¥33,570
HLC1H	1	0~30	273	203	143	65	40	246	140	48	32	80	50	104	80	61	16	5.5	¥58,990
※ HLC1WH	1	0~40	262	209	151	62	35	270	161	56	43	80	50	100	68	64	16	5.9	¥65,840
HLC2H	2	0~35	307	237	162	74	45	292	168	58	37	100	60	104	93	75	18	9.5	¥86,040
HLC3H	3	0~40	350	270	181	83	50	337	195	68	42	120	70	118	106	87	20	13.5	¥107,240
※ HLC3WH	3	25~60	360	303	208	98	65	379	229	77	65	120	70	112	99.5	91	20	19	¥116,520
※ HLC5H	5	0~45	372	312	212	90	55	388	222	81	47	140	80	112	110.5	103	22	23	¥154,080
※ HLC5WH	5	25~65	407	347	227	105	70	419	245	81	70	140	80	112	110.5	103	22	29	¥164,200
※ HLC7H	7	10~70	529	458	328	130	80	525	300	95	75	160	80	124	140	124	25	50	¥222,440
※ HLC7WH	7	30~90	529	458	328	130	80	552	320	95	95	160	80	124	140	124	25	52	¥238,350
※ HLC10H	10	20~80	553	482	342	134	80	573	335	100	85	160	80	142	166	142	32	70	¥264,830
※ HLC10WH	10	40~100	553	482	342	134	80	593	355	100	105	160	80	142	166	142	32	72	¥286,000
HLC0.5HN	0.5	0~25	229	173	122	56	34	208	115	38	27	65	40	86	65	49	12	3	¥35,280
HLC1HN	1	0~30	273	203	143	65	40	246	140	48	32	80	50	104	80	61	16	5.5	¥63,580
※ HLC1WHN	1	0~40	262	209	151	62	35	270	161	56	43	80	50	100	68	64	16	5.9	¥69,170

※サイズは高張力鋼の溶接構造。

- ★ 製品の部品図・取り扱い説明書はHPよりダウンロード可能です。
- 各種資料ページはP.62~64をご参照下さい。



タテ・ヨコ兼用  
吊クランプ

タテ吊  
クランプ

ヨコ吊  
クランプ

水平ヨコ吊  
クランプ・  
吊フック

形鋼  
クランプ・  
天秤

スクリューカム  
クランプ

ビーム  
クランプ

スーパー  
フットロック・  
覆工板フック

スーパー  
ロックフック

ドラムリフト  
クランプ

フォーク  
リフト用  
吊フック・  
レール  
クランプ

鉄筋タテ吊  
クランプ

墜落制止用  
器具取付  
クランプ